

Waterdichte Draadloze SpeakerBal 2

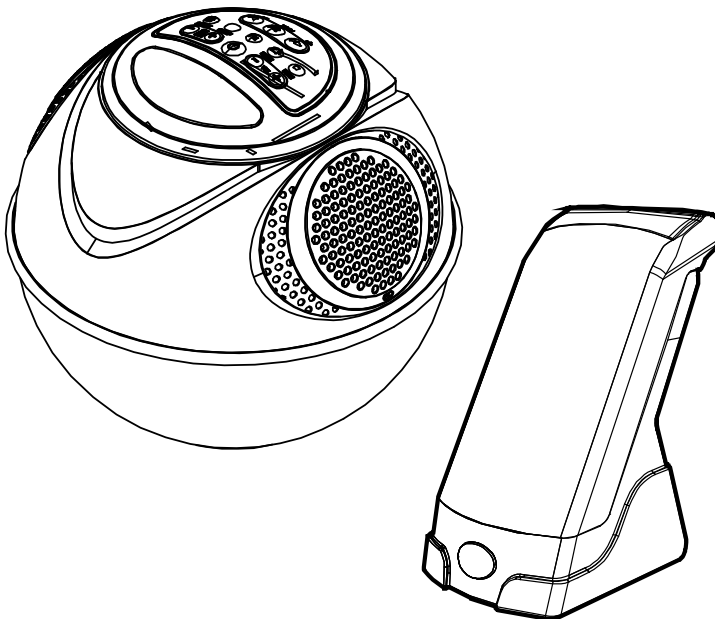

Handleiding SVS20

Lees voor gebruik deze handleiding!

Handleiding SVS20

Inhoudsopgave

- Blz. 4. Belangrijke veiligheidsinstructies**
- Blz. 5. Functies**
 - Beschrijving onderdelen**
- Blz. 8. Installatie**
- Blz. 9. Klok instellen**
- Blz. 10. Luisteren naar muziek via draadloze zender**
- Blz. 11. Batterij bijna leeg indicatie & automatische uitschakelfunctie**
 - Radio Tuner Bediening**
- Blz. 12. Luisteren naar muziek van USB stick of SD/MMC kaart**
- Blz. 13. Sleep Timer Functie**
- Blz. 14. Verzorging en onderhoud**
 - Hulp en ondersteuning**
- Blz. 15. Technische gegevens**
 - Naleven van de FCC voorschriften**



www.splashvision.nl

www.badkamertv.eu

Belangrijke veiligheidsinstructies

Dit apparaat is ontworpen en vervaardigd om uw veiligheid te garanderen bij gebruik op de juiste manier. Echter, onjuist gebruik kan leiden tot een mogelijke elektrische schok of brandgevaar. Lees alle veiligheids- en bedieningsinstructies zorgvuldig door voordat u het apparaat gaat installeren en gebruiken en houd deze instructies bij de hand voor toekomstig gebruik. Let vooral op alle waarschuwingen in deze handleiding en op het apparaat.

1. **Water en vocht**

De draadlose zender mag niet in de buurt van water worden gebruikt zoals in de buurt van een badkuip, wasbak, keukenaanrecht, wasmachine, zwembad of in een kelder.

2. **Ventilatie**

De draadloze zender moet op een goed geventileerde plaats worden opgesteld, dus niet op een bed, bank, tapijt of dergelijke oppervlakten die de ventilatie-openingen kunnen blokkeren. De ventilatie mag niet worden belemmerd door de ventilatie-openingen af te sluiten met voorwerpen zoals kranten, tafelkleden, gordijnen, etc. Ook mag de zender niet worden geplaatst in een ingebouwd meubel, zoals een kast die de luchtstroom van de ventilatie-openingen kan belemmeren.

3. **Hitte en vuur**

De zender en de SpeakerBal 2 moeten ver uit de buurt blijven van warmtebronnen zoals radiatoren, kookpitten, open vuur, kachels of andere apparaten (zoals versterkers) die warmte produceren.

Plaats geen brandende kaarsen op of bij de SpeakerBal of zender.

4. **Voeding**

Sluit op zowel de zender als de SpeakerBal alleen een stroomvoorziening aan van het type dat wordt beschreven in de handleiding of zoals aangegeven staat op het apparaat.

5. **Bescherming van het stroomsnoer**

De netsnoeren moeten zo worden gelegd dat er niet op kan worden gelopen of dat ze bekneld kunnen worden door voorwerpen die erop rusten of tegenaan staan. Het is altijd raadzaam om de omgeving tussen waar de kabel uit het apparaat komt en wordt aangesloten op een stopcontact vrij te houden.

6. **Schoonmaken**

De SpeakerBal en de zender mogen alleen worden schoongemaakt zoals aanbevolen. Zie het hoofdstuk "Verzorging en onderhoud" van deze handleiding voor schoonmaakinstructies.

7. **Voorwerpen en vloeistoffen**

Voorkom dat er voorwerpen vallen op de SpeakerBal of de zender. Voorkom dat er vloeistoffen gemorst worden over de zender en in de openingen vloeien. De zender kan niet tegen water, stel het dan ook niet bloot aan druppels of spetters en voorkom dat er geen met vloeistof gevulde voorwerpen, zoals vazen, geplaatst worden op of bij de zender.

8. **Toebehoren**

Gebruik geen accessoires die niet worden aanbevolen door de fabrikant van het product.

9. **Bliksem en spanningspieken**

Wanneer u de zender of SpeakerBal 2 langere tijd niet gebruikt, haal dan de stekker uit het stopcontact. Dit voorkomt schade aan het product als gevolg van blikseminslag en stroompieken.

10. **Overbelasting**

Voorkom overbelasting van wandcontactdozen, verlengsnoeren of verdeel dozen, zo minimaliseert u de kans op een brand of een elektrische schok.

11. **Schade en reparatie**

De zender en SpeakerBal mogen uitsluitend gerepareerd worden door een gekwalificeerde vakman in het geval dat:

- A. Het netsnoer of de stekker beschadigd is.
- B. Er voorwerpen op zijn gevallen of als er vloeistof is gemorst in de behuizing van de zender.
- C. De zender is blootgesteld aan regen
- D. Het apparaat is gevallen of als de behuizing is beschadigd.
- E. Het apparaat duidelijk niet meer normaal functioneert.

12. **Perioden dat er geen gebruik van wordt gemaakt**

Als het apparaat niet wordt gebruikt voor een langere periode, zoals een maand of langer, dan moet de voeding losgekoppeld worden van het apparaat om schade of corrosie te voorkomen.

13. **Onderhoud**

Probeer geen reparatie uit te voeren anders dan volgens de instructies beschreven in deze handleiding. Laat verdere reparaties over aan gekwalificeerd personeel.

Funcities

Hartelijk dank voor de aanschaf van de SplashVision SpeakerBal 2.

Dit model omvat de volgende functies:

- 864MHz draadloze technologie
- 3 kanalen voor de draadloze communicatie tussen de zender en de SpeakerBal 2
- Auto Scan Functie om de speakers en het zendstation op het beste draadloze kanaal te koppelen
- Phase Lock Loop (PLL) zender, voor een stabiel signaal
- Waterbestendige Speaker IPX7
- Draadloos bereik (open veld) tot 50 meter.
- Aan/Uit knop op de zender
- Auto-Uitschakeling op de SpeakerBal, om energie te sparen
- FM-radio ontvanger met zender geheugen voor 10 frequenties
- LCD-scherm met klok
- Sleep timer functie
- Oplaad functie in de SpeakerBal voor oplaadbare batterijen
- Afspele van MP3 muziek vanaf een USB-stick en SD/MMC geheugen kaart

Beschrijving van de onderdelen

Zender

Voorraanzicht

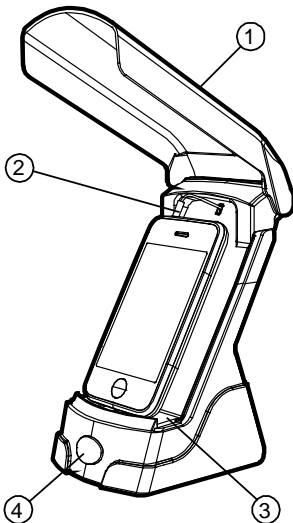

Achteraanzicht

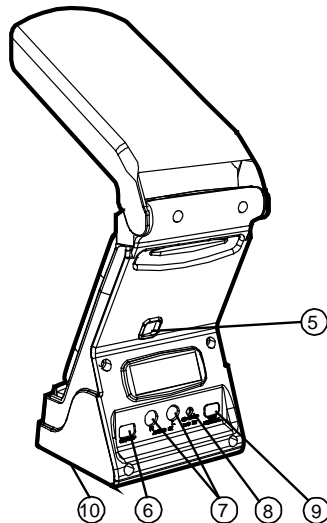

1. Afsluitklep van de zender, om uw audiobron te beschermen
2. Audio AUX-in aansluiting (koptelefoonaansluiting)
3. Audio speler platform, om uw audiobron op te laten rusten
4. Power/Signaal-status indicator
5. Knop om AUX-In kabel terug te trekken
6. AAN/UIT Knop, om het apparaat aan en uit te zetten.
7. AUDIO IN RCA – aansluiting (tulp), voor het linker en rechter kanaal van een audiobron
8. DC IN aansluiting, voor de aansluiting van de externe DV-voeding
9. Knop voor keuze van het draadloze kanaal
10. Batterij compartiment, aan de onderkant van de zender, voor 3 AA batterijen





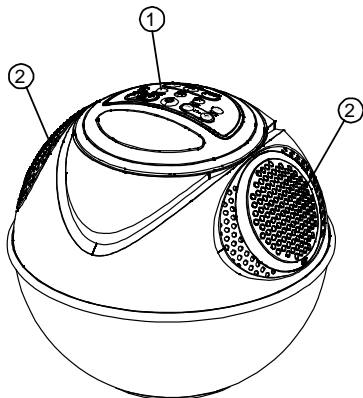

Speaker (Ontvanger)

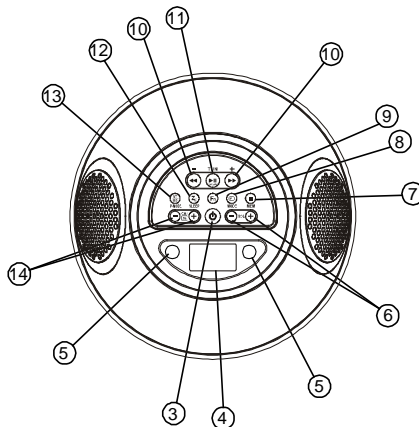
Vooraanzicht



Bovenaanzicht bedieningsknoppen



- | | |
|---|--|
| 1. Bedieningsknoppen | |
| 2. Speakers | |
| 3. Aan/uit  knop | Om het apparaat aan en uit te zetten. |
| 4. LCD scherm | |
| 5. Audio LED indicator | Knipperd en volgt het audiosignaal niveau. |
| 6. VOL +/- knoppen | Volume harder/zachter; wordt tevens gebruikt bij het instellen van de klok. |
| 7. Mem / Stop  knop | Opslaan voorkeuzender; Stop voor afspelen vanaf SD/USB . |
| 8. Mode / Display  knop | Als speaker uit staat : Selecteer instelling van de klok en kies voor 12/24 uur formaat; Selecteer radio systeem.
Als de speaker aan staat: Druk om te schakelen tussen werkingsmodus scherm en het het klokscherm. |
| 9. Fn (functie) knop | Selecteer FM radio / Draadloze ontvangst / SD / USB modus. |
| 10. TUN +/-  /  knoppen | Als de speaker uit staat: Stel de klok in.
In radio modus: Kies de radio frequentie, omhoog/omlaag.
In SD/USB modus: Vooruitspoelen of terugspoelen in het nummer. |
| 11. Play/Pauze  / Scan knop | In draadloze modus: Scan naar het draadloze signaal;
In SD/USB modus: Afspelen / pauzeren. |
| 12. Sleep timer button | Selecteer de tijdsduur van de sleeptimer. |
| 13. P-MODE / ST/MO knop | In SD/USB modus: selecteer afspelwijze;
In FM-radio modus: selecteerstereo of mono geluid. |
| 14. CH /  +/- knoppen | In FM-radio modus: selecteer opgeslagen zender;
In SD/USB modus: 10 nummers achteruit of vooruit. |

Onderaanzicht binnenkant

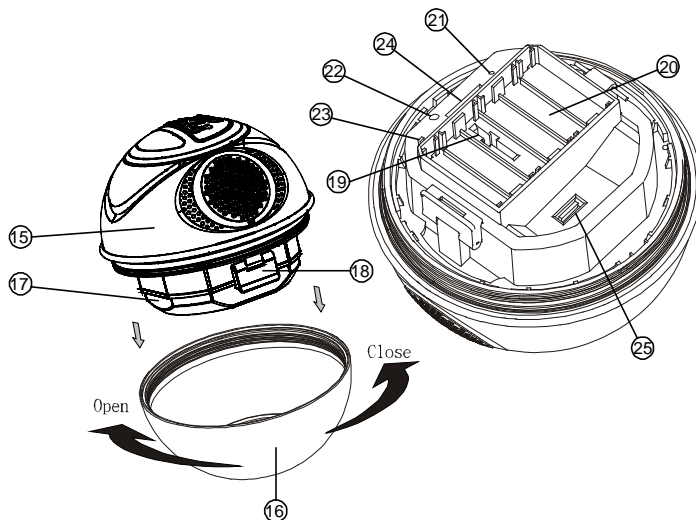

- 15. Bovenkant behuizing
- 16. Onderkant behuizing
- 17. Batterijcompartiment-deksel
- 18. Vergrendeling batterijcompartiment-deksel
- 19. Batterij voor klokvak (CR2032)
- 20. Batterij voor SpeakerBal compartiment (AA)
- 21. RESET knop: Reset het apparaat, alle opgeslagen gegevens gaan verloren.
- 22. DC IN aansluiting: Voor de aansluiting van de externe DC-voeding
- 23. Batterij type veranderen (oplaadbaar/niet oplaadbaar)
- 24. SD/MMC sleuf
- 25. USB aansluiting

Installatie

Batterij plaatsen

Zender

Het batterij compartiment bevindt zich aan de onderkant van de zender.

- (1) Open het deksel van het batterij compartiment.
- (2) Stop 3 AA Alkaline batterijen in het compartiment aan de onderkant.
Controleer of u de + en - polen op de juiste plek heeft.
- (3) Sluit het batterij compartiment met de deksel.

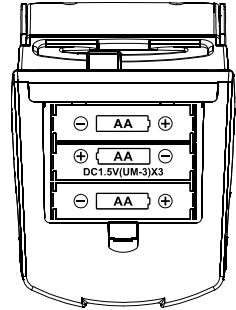

Speaker

Het batterij compartiment bevindt zich in de kern van de speaker.

- (1) Veeg het apparaat met een zachte doek droog om druppels te verwijderen, als het apparaat in aanraking is geweest met water.
- (2) Pak de onderkant van de behuizing vast en draai deze tegen de klok in om de speaker te openen.
- (3) Ontgrendel de deksel van het batterij compartiment om deze te openen.

Back-up batterijvak voor klok

- (4) De klok heeft een eigen batterij, als back-up stroom. Let bij het plaatsen van deze CR2032 lithium batterij in de daarvoor bestemde sleuf goed op de + en - polen zoals getoond in het compartiment
Verwijder het plastic van de sleuf als u deze voor de eerste keer gebruikt.

Batterijen voor radio, SD/USB en draadloos ontvangst

- (5) Het apparaat werkt met reguliere alkaline of oplaadbare AA batterijen.

Plaats oplaadbare batterij

Volg de + en - polen getoond in het compartiment en plaats 6x AA (UM-3) oplaadbare batterijen (niet inbegrepen). De batterij schakelaar moet omgezet worden naar Recharge ON.

Plaats alkaline batterij

Volg de + en - polen getoond in het compartiment en plaats 6x AA (UM-3) alkaline batterijen (niet inbegrepen). De batterij schakelaar moet omgezet worden naar Recharge OFF.

Opmerking:

Schakel over naar "RECHARGE ON" om de oplaadbare batterijen op te laden.

Schakel over naar "RECHARGE OFF" modus om de normale batterijen (bijvoorbeeld alkaline) te gebruiken.

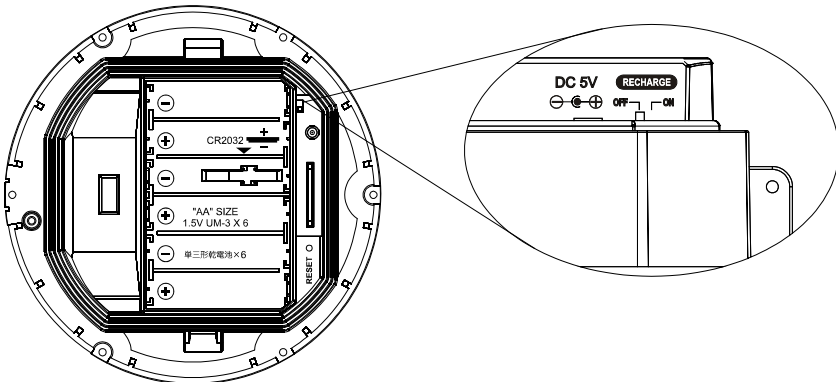

Opgelet:

Schakel nooit over naar "RECHARGE ON" wanneer de normale batterijen (zoals alkaline batterijen) erin zitten. Dit kan schade brengen aan de batterijen of leiden tot een explosie.

- (6) Sluit het batterijvak met de deksel en vergrendel deze.
- (7) Pak de onderkant van de behuizing en draai deze met de klok mee totdat deze goed en strak vastzit om het apparaat te sluiten.

Batterij bijna leeg indicatie

Als de "batterij bijna leeg" indicator  wordt weergegeven kan het apparaat niet goed meer werken.

U moet de alkaline batterijen vervangen of de oplaadbare batterijen opladen.

Waarschuwingen:

- De batterijen mogen nooit worden blootgesteld aan extreme hitte zoals zonlicht, vuur en dergelijke.
- Zorg ervoor dat de batterijen goed zijn geplaatst (+/- op juiste plek) om beschadiging te voorkomen
- Gebruik geen oude en nieuwe batterijen door elkaar.
- Gebruik geen alkaline, standaard (koolstof-zink) of oplaadbare batterijen (nikkel-cadmium) door elkaar, maar gebruik alleen batterijen van hetzelfde of gelijkwaardige type tegelijkertijd.
- Indien het apparaat voor een langere tijd niet wordt gebruikt, haal de batterijen er dan uit.
- Gooi geen batterijen in het vuur hierdoor kan de batterij ontploffen of lekken.
- Wanneer de batterijen verkeerd worden gebruikt kan dit leiden tot explosiegevaar.

Voedingsadapter voor aansluiting van de zender

De zender kan worden gevoed door een externe AC power adapter. (DC 5V 500mA) (inbegrepen)

- (1) Stop de connector van de AC power adapter in de DC ingang aan de achterzijde van de zender.
- (2) Steek de adapter stevig en veilig in het stopcontact.

Poweradapter aansluiting voor het opladen van de oplaadbare batterijen

U kunt gebruik maken van dezelfde AC power adapter (DC 5V 500mA) om de oplaadbare batterijen op te laden in de SpeakerBal.

- (1) Stop de connector van de AC power adapter in de DC ingang van de speaker.
- (2) Steek de adapter stevig en veilig in het stopcontact.
- (3) Wanneer de batterij-indicator op het scherm knippert worden de batterijen opgeladen.

Waarschuwing:

GEBRUIK DE SPEAKER NIET VOOR HET AFSPLEN VAN MUZIEK EN HOUDT U DE SPEAKER OOK NIET IN DE BUURT VAN WATER OF IN EEN VOCHTIGE OMGEVING TIJDENS HET OPLADEN VAN DE BATTERIJEN IN DE SPEAKER!

Klok instellen

Als het apparaat uit staat (power off modus):

Zet 12/24 uur formaat

1. Druk twee keer op de MODE knop om de 12/24 uur formaat instellings modus te verkrijgen.
2. Druk op de VOL +/- knop om 12 of 24 uur weergave op het scherm te kiezen.

Tijd instellen

3. Druk op de MODE knop en de cijfers van de klok gaan knipperen.
4. Druk op de TUN +/- knop om het uur in te stellen.
5. Druk op de VOL +/- knop om de minuten in te stellen.

Verlaat instel modus

6. Druk op de MODE knop of wacht een paar seconden om alle instellingen op te slaan en het instellen te verlaten.

Luisteren naar draadloze audio bron

Eerste audio ingang

Zender

1. Haal de klep van de zender omhoog.
2. Trek de AUX-in kabel uit en sluit de (3,5 mm) stereo plug aan op de hoofdtelefoon aansluiting van uw audio apparaat, zoals een mp3-speler.
3. Zet uw externe audio apparaat aan op minimaal 90% volume.
4. Druk eventueel op de knop aan de achterkant van de zender om de kabel in te trekken naar een gewenste lengte.
5. Plaats uw audio apparaat op de zender en sluit de klep van de zender.
6. Voor het aanzetten van de zender schuift u de power knop naar ON. Het led licht gaat branden en zal groen worden, dit betekent dat het signaal aan het zenden is.

Opmerking:

Als het led licht rood blijft, verhoog dan het volume van uw externe audio apparaat. Zodra het geluidsniveau wordt gedetecteerd zal het led licht groen branden.

SplashVision SpeakerBal (ontvanger)

7. Druk op de aan/uit  knop om de speaker aan te zetten.
8. Druk op Fn (functie) om de draadloze ontvangst modus te kiezen, U ziet deze afbeelding  knipperen op het scherm.
9. Zodra het signaal is ontvangen zal de afbeelding  blijven staan.
10. Nu kunt u het volume aanpassen met VOL +/- knop.

Tweede audio ingang

Aan de achterzijde van de zender bevindt zich een links en rechts RCA (tulp) stereo aansluiting voor het aansluiten van een tweede audio bron. In plaats van gebruik te maken van de ingebouwde AUX-in kabel, kunt u een extern audio apparaat aansluiten op de zender met behulp van een RCA audiokabel.

1. Sluit een extern audio apparaat aan op de zender met behulp van een RCA audio kabel.
2. Aan de voorkant van de zender koppelt u de (3,5 mm) stereo plug van de audio kabel los van het externe audio apparaat, indien van toepassing.

Opmerking:

Als zowel de voorkant (Aux-in kabel) en de achterkant (RCA ingang) signalen doorkrijgt dan worden beide signalen uitgezonden.

3. Zet uw externe audio apparaat aan en zorg dat deze een voldoende audio-signaal afgeeft.
4. Volg de stappen 6 t/m 10 van "Luisteren naar draadloze audio bron".

Frequentie scannen

Het systeem biedt drie frequentie kanalen voor uw selectie.

Indien er storing is op het huidige frequentie kanaal kunt u onderstaande stappen volgen om het beste ontvangst te verkrijgen.

1. Kies een ander kanaal (channel, 1,2 of 3) op de achterkant van de zender.
2. Druk op de speaker op de scan knop en deze zal automatisch koppelen met het nieuwe kanaal.

Batterij bijna leeg indicatie & Automatische uitschakelingsfunctie

Speaker

De speaker is voorzien van een energiebesparings functie.

In draadloze stand:

Indien de zender uit staat of geen signaal stuurt naar de SplashVision SpeakerBal, zal de afbeelding voor het draadloze signaal  gaan knipperen. Na ongeveer vier minuten wordt de SpeakerBal automatisch uitgeschakeld om de batterijen te sparen. Let op: wanneer de audio-bron een te laag volume geeft kan de SpeakerBal ook zichzelf uitschakelen. Zet dan het volume van de audio-bron hoger.

In FM radio, SD/USB en draadloze ontvangst stand:

Als de batterijen van de speaker bijna leeg zijn, verschijnt de "batterij bijna leeg" indicatie  op het scherm en wordt de SplashVision SpeakerBal uiteindelijk uitgeschakeld.

Vervang nu de batterijen of laad deze op.

Zender

Als de batterijen van de zender bijna leeg zijn, dan knippert het led lampje afwisselend van rood naar groen, uiteindelijk schakelt de zender uit. Vervang nu de batterijen.

Radio Tuner Bediening

Radio Tuning

1. Druk op de aan/uit  knop om de SpeakerBal aan te zetten.
3. Druk op de Fn knop om de FM radio te selecteren.
4. Om handmatig de gewenste zender te zoeken, drukt u herhaaldelijk op de TUN +/- knop.
5. Om automatisch te zoeken naar zenders met sterke signalen houdt u de TUN +/- knop ingedrukt totdat de frequentiecijfers op het scherm beginnen op- of af te lopen als teken dat de tuner is begonnen met scannen, op dat moment kunt u de knop loslaten. De tuner zal stoppen op het eerste sterke signaal dat hij vindt.

Opmerkingen:

- Zenders die worden overgeslagen tijdens het automatisch afstemmen kunt u door middel van handmatig afstemmen toch selecteren. Druk net zo lang op TUN +/- knop tot de gewenste frequentie in beeld is.
- Als de automatische afstemming niet stopt op de exacte frequentie van de gewenste zender, bijvoorbeeld, hij stopt op 88.9 MHz in plaats van 88.8 MHz, dan kunt u handmatig afstemmen via de TUN +/- knop om op de exacte frequentie van de gewenste zender te komen.
- U kunt de knop ST/MO gebruiken om de stereo of mono FM-modus te selecteren, indien nodig.

Voorkeurzenders

U kunt maximaal 10 FM zenders opslaan op de SpeakerBal zodat u gemakkelijk op ieder moment naar uw favoriete radiostations kunt luisteren.

Opslaan van zenders

1. Druk op de aan/uit  knop om de speaker aan te zetten.
2. Druk op de Fn knop om de FM radio te selecteren.
3. Ga naar de radio zender die u in het geheugen wilt opslaan door op TUN + / - te drukken.
4. Druk op de MEM knop. De vooraf ingestelde zender verschijnt op het scherm en knippert.

5. Om het nummer (1-10) voor deze zender te selecteren drukt u op CH +/-.
6. Om het nummer te bevestigen drukt u op de MEM knop.
7. Herhaal stap 3 t/m 6 om andere zenders op te slaan, indien gewenst.

Opmerkingen:

1. U heeft een paar seconden om te programmeren, als u even niet programmeert dan gaat de speaker vanzelf terug in de normale FM-radio modus.
2. U kunt een geprogrammeerde zender overschrijven en een nieuwe zender opslaan op die plaats.

Luisteren naar opgeslagen zender

1. Druk op de aan/uit  knop om de speaker aan te zetten.
2. Druk op Fn om de FM radio te selecteren.
3. Om de gewenste zender te kiezen drukt u op CH +/-.

Radio Broadcast System Selection

Indien het apparaat wordt verplaatst naar landen waar een ander systeem voor radio uitzending is, kunt u het juiste systeem selecteren (voor VS, EU, Australië en Japan).

1. Druk op de aan/uit  knop om de SpeakerBal uit te zetten.
2. Druk één keer op MODE en op het scherm knippert USA, EU, JAP of AUS.
3. Druk op VOL +/- om één van de uitzendsystemen te selecteren.
6. Druk op MEM om de instelling op te slaan.

Opmerkingen:

Hier volgen de specificaties van de drie radio systemen:









USA's Radio uitzendsysteem:	FM 87.5 - 108 MHz, 0.1 MHz tuner stap
Australië (AUS) en EU's Radio uitzendsysteem:	FM 87.5 - 108 MHz, 0.05 MHz tuner stap
Japan's (JAP) Radio uitzendsysteem:	FM 76.0 – 90 MHz, 0.1 MHz tuner stap

Luisteren naar USB stick of SD/MMC muziek kaart

De SplashVision SpeakerBal heeft een ingebouwde USB poort en SD/MMC kaart sleuf voor het aansluiten van een USB stick en SD/MMC kaart. De SpeakerBal kan MP3 bestanden/nummers afspelen die opgeslagen staan op die apparaten.

1. Veeg het apparaat met een zachte doek droog om druppels te verwijderen, als het apparaat in aanraking is geweest met water.
2. Pak de onderkant van de behuizing vast en draai deze tegen de klok in om het apparaat te openen.
3. Ontgrendel de deksel van het batterij compartiment om deze te openen.
4. Steek de USB stick in de USB poort of steek de SD/MMC kaart in de SD kaart sleuf. Zorg ervoor dat de USB stick of SD kaart MP3 bestanden bevatten voordat u ze aansluit op het apparaat.
5. Sluit de deksel van het batterij compartiment en vergrendel deze.
6. Pak de onderkant van de behuizing en draai deze met de klok mee totdat deze goed strak vastzit om het apparaat te sluiten.

Afspelen van muziek op USB/SD kaart

1. Druk op de aan/uit  knop om de speaker aan te zetten.
2. Druk op de Fn-knop om de USB of SD modus te selecteren. De display laat de gekozen stand zien
3. Het apparaat detecteert de MP3 nummers die zijn opgeslagen op het apparaat en speelt deze automatisch af. Zo niet, dan druk u op de "PLAY/ PAUSE"  knop op het afspelen te starten.
4. U kunt drukken op de Tun + /  en Tun - /  knop om naar het volgende of vorige nummer (bestand) te gaan.
U kunt drukken op de  +/- knop om in één keer 10 nummers vooruit of achteruit te gaan.
Om te pauzeren drukt u op de "PLAY/ PAUSE"  knop. Om het afspelen te hervatten drukt u nogmaals op de "PLAY/PAUSE"  knop.
Om de muziek te stoppen drukt u op de "STOP"  knop.

USB / SD Play Modes



Om alle nummers/bestanden te herhalen drukt u op de P-Mode knop totdat "repeat all"  wordt weergegeven op het scherm.

Om één nummer/bestand te herhalen drukt u op de P-Mode knop totdat "repeat one"  wordt weergegeven op het scherm.

Om een nummer/bestand uit een map te herhalen drukt u op de P-Mode knop totdat "repeat directory"  wordt weergegeven op het scherm.

Om nummers/bestanden af te spelen in een willekeurige volgorde drukt u op de P-Mode knop totdat "random" **RND** wordt weergegeven op het scherm.



Opmerking:

In de USB/SD modus kunt u, indien gewenst, drukken op de MODE / DISPLAY  knop om de klok weer te geven op het scherm. Druk nogmaals op de MODE / DISPLAY  knop om het MP3 nummer/bestand dat wordt afgespeeld weer te geven.

Sleep Timer Functie

Sleep Timer

Deze functie stelt u in staat de SplashVision SpeakerBal automatisch uit te laten schakelen na een bepaalde tijd, tot maximaal na 120 minuten. Het apparaat schakelt automatisch uit wanneer de tijd is verstreken.

1. Druk op de aan/uit  knop om de SpeakerBal aan te zetten.
2. Ga naar de gewenste radio zender, speel muziek af vanaf de draadloze zender of kies de USB/SD modus.
3. Om de sleep timer te selecteren en uit te laten schakelen na 15, 30, 45, 60, 90 of 120 minuten drukt u herhaaldelijk op de SLEEP knop. Het scherm laat de volgende afbeelding zien  zZ. De speaker speelt voor de geselecteerde tijd muziek en schakelt dan automatisch uit.
4. Om de SpeakerBal uit te zetten voordat de sleep timer het doet, kunt u op power  knop drukken op elk gewenst moment.

Opmerking:

Als u in slaap bent gevallen en u luistert muziek vanaf de draadloze zender dan zal de sleep timer alleen de SpeakerBal automatisch uitschakelen en niet de zender.

Verzorging en onderhoud

- Stel de apparaten niet bloot aan extreme krachten, schokken, stof of extreme temperaturen.
- Kom niet aan de interne onderdelen van het apparaat, open de apparaten nooit.
- Reinig uw apparaat met een vochtige (niet natte) doek. Gebruik nooit oplosmiddel of een schoonmaakmiddel.
- Plaats de apparaten niet voor een lange tijd in direct zonlicht of in hete, vochtige of stoffige plaatsen.
- Houd de apparaten uit de buurt van warmtebronnen en bronnen van elektrische straling, zoals TL-lampen of motoren.

Resetten

Als de SpeakerBal of zender een elektrische schok (piekbelasting, bliksem) krijgt dan is het mogelijk dat interne micro controller vast loopt en hierdoor de knoppen op de bovenkant het niet meer doen.

Als dit zich voordoet dan kunt u met een paperclip, tandenstoker of soortgelijk voorwerp de RESET knop indrukken die zich onder de SD-sleuf aan de binnenkant van de SpeakerBal bevindt (zie onderstaande afbeelding). Bij het resetten wordt het systeemgeheugen en alle instellingen gewist.

Let op: Gebruik geen scherpe, puntige voorwerpen om de RESET knop in te drukken. Hierdoor kunt u de knop in het apparaat beschadigen.

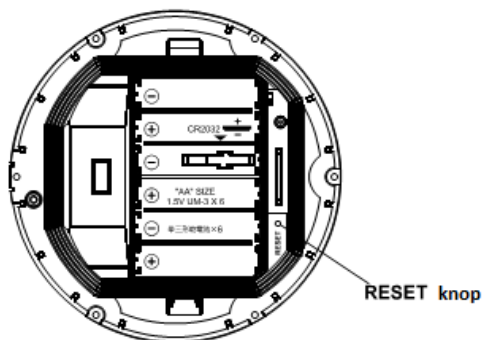

Hulp en ondersteuning

Indien u vragen heeft over het gebruik van uw SplashVision SpeakerBal 2, wendt u zich dan tot:

SplashVision BV

Ungerplein 2-22

3033 BR Rotterdam

Nederland

Telefoon: +31 (0)10 265 79 49

Fax: +31 (0)847 180 828

E-mail: contact@splashvision.nl

Web: www.splashvision.nl / www.badkamertv.eu

Technische gegevens

Zender

Batterij: 3 x DC1.5V "AA" alkaline batterij (niet inbegrepen)

Speaker

Batterij back-up voor klok / geheugen: 1 x DC3V CR2032 Lithium batterij(inbegrepen)

Batterij voor afspelen: 6 x DC1.5V "AA" batterij (niet inbegrepen)

Frequentie voor draadloze muziek overdracht:

3 kanalen (voor EU versie): 863.5MHz / 864MHz / 864.5MHz

FM Radio frequentie range en tijdsnotatie:

Regio/Land	Frequentie	Tijdsnotatie
USA (USA)	FM87.5-108MHz, 0.10MHz tuner stap	12 uren
Europa (EU)	FM87.5-108MHz, 0.05MHz tuner stap	24 uren
Japan (JAP)	FM76.0-90MHz, 0.1MHz tuner stap	12 uren
Australië (AUS)	FM87.5-108MHz, 0.05MHz tuner stap	12 uren

Naleving van de FCC voorschriften

Deze apparatuur is getest en is in overeenstemming met de eisen voor een klasse B digitaal apparaat, conform Deel 15 van de FCC regels. Deze beperkingen zijn bedoeld om een redelijke bescherming te bieden tegen schadelijke straling en storing in een woonomgeving. Dit apparaat genereert, gebruikt en kan radiofrequentie energie uitstralen indien het niet wordt geïnstalleerd en gebruikt in overeenstemming met de instructies en kan in dat geval schadelijke storing veroorzaken aan radio communicatie. Er is echter geen garantie dat een storing niet zal optreden in een bepaalde situatie. Als deze apparatuur schadelijke storing veroorzaakt in radio- of televisieontvangst, wat kan worden vastgesteld door de apparatuur aan en uit te zetten, wordt de gebruiker aangeraden om te proberen de storing te verhelpen door een of meer van de volgende maatregelen:

- Draai of verplaats de ontvangende antenne.
- Vergroot de afstand tussen de storende apparatuur en de zender en SpeakerBal.
- Sluit het apparaat aan op een ander stopcontact dan waarop de storende apparatuur is aangesloten.
- Raadpleeg de dealer of een ervaren radio/tv technicus voor hulp.

De specificaties en het uiterlijk van het apparaat kunnen worden gewijzigd zonder voorafgaande kennisgeving.



Indien u in de toekomst het product wilt weggooien houdt u dan met het volgende rekening: Afdankte elektrische producten niet mogen worden weggegooid bij het huishoudelijk afval. Recycle waar mogelijk. Neem contact op met de plaatselijke autoriteit of winkelier voor recycling advies of lever het product in bij SplashVision (www.SplashVision.nl).

WIJ WENSEN U VEEL PLEZIER TOE MET UW AANKOOP!

